

Für diese Unterlage behalten wir uns alle Rechte vor, auch für den Fall der Patentierung oder Gebrauchsmustereintragung. Sie darf ohne unsere vorherige schriftliche Zustimmung weder vervielfältigt noch sonst wie benutzt, noch Dritten zugänglich gemacht werden.

## Montageanleitung ODU AMC Push-Pull Kabelstecker

Dieses Dokument unterliegt nicht dem Änderungsdienst.  
This document is not managed.

All Rights reserved, including possible patents or trademarks. Documents shall not be provided to a third party or duplicated in any form without prior written permission.

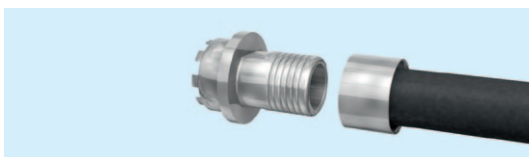
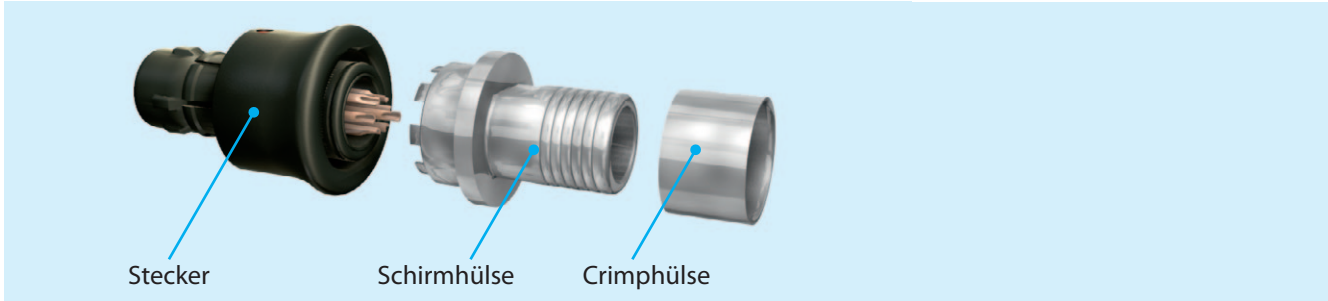

1. Crimphülse und Schirmhülse über das Kabel schieben. Bei Verwendung eines Metallbandes zur Schirmbefestigung auf der Schirmhülse wird die Crimphülse nicht mehr benötigt.



2. Kabel und Leiter abisolieren. Schirm zurückschlagen und mit Fixierband auf Kabelmantel fixieren. Vorzugsweise Adern verzinnen.

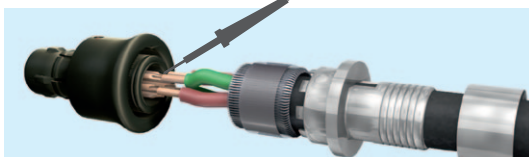

3. Litzen nach Nummerierung in Kontakte löten.

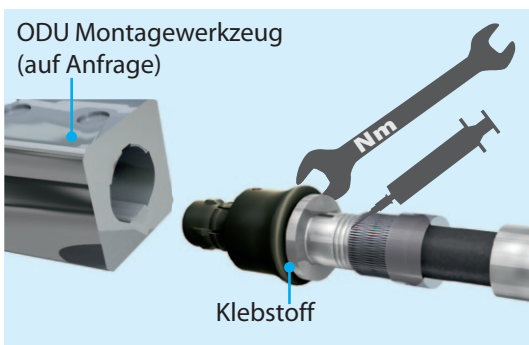

4. Schirmhülse bündig aufschrauben, Drehmoment beachten. **Gewinde mit Klebstoff sichern.** Zur Sicherung der Lötstellen Innenbereich der Schirmhülse vergießen.

| Größe   | Drehmoment<br>Nm | (Kontrollmaß x)<br>mm |
|---------|------------------|-----------------------|
| 0       | 0,5              | 22,0                  |
| 1       | 1,0              | 23,9                  |
| 1,5 (A) | 1,5              | 23,5                  |
| 2       | 2,0              | 25,9                  |
| 3       | 2,5              | 29,1                  |
| 4,5     | 3,0              | 38,7                  |

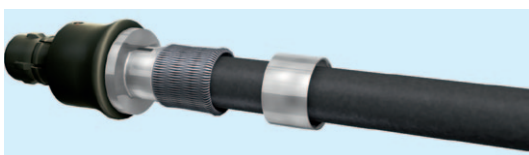
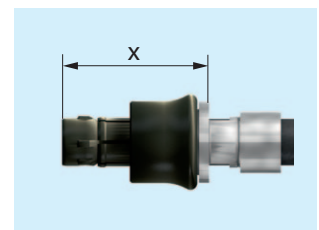

5. Fixierband entfernen und Schirmgeflecht auf Schirmhülse auflegen. Schirmgeflecht mittels Crimpung oder Metallband auf Schirmhülse fixieren.

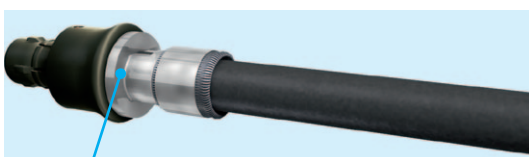

6. Kabelabgang: Dieser kann durch Umspritzen oder durch Verwendung von Formschrumpfteilen realisiert werden.

Dichtfläche für Kabelumspritzung

Für diese Unterlage behalten wir uns alle Rechte vor, auch für den Fall der Patentierung oder Gebrauchsmustereintragung. Sie darf ohne unsere vorherige schriftliche Zustimmung weder vervielfältigt noch sonst wie benutzt, noch Dritten zugänglich gemacht werden.

## Assembly Instruction ODU AMC Push-Pull Cable Connector

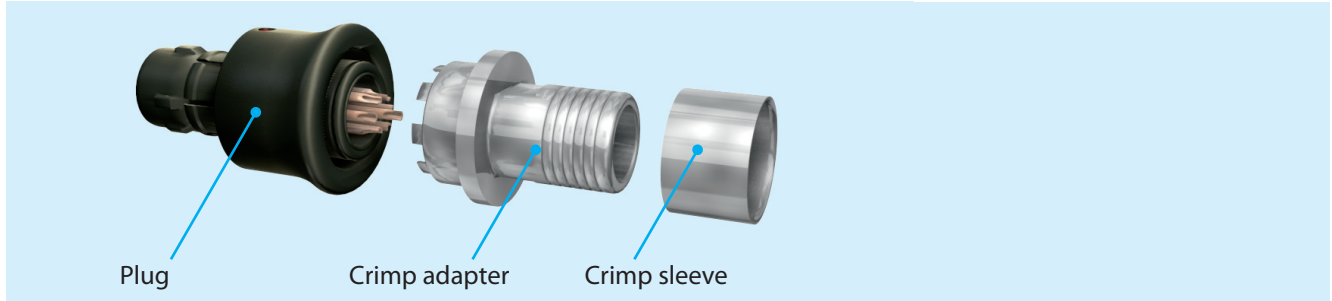

Plug

Crimp adapter

Crimp sleeve

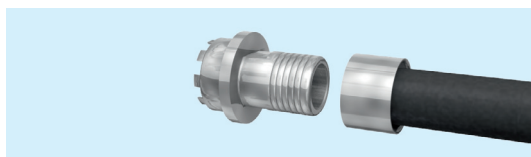

1. Slide crimp sleeve and crimp adapter over the cable. The crimp sleeve is not needed if a metal band is used for fastening the shield to the crimp adapter.

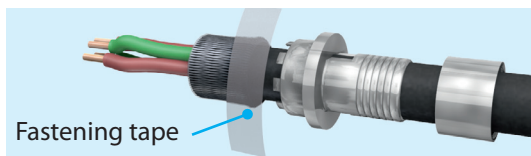

Fastening tape

2. Strip the cable and conductors. Fold back the shield and use fastening tape to fasten it to the cable jacket. Tin-plate the wires if needed.

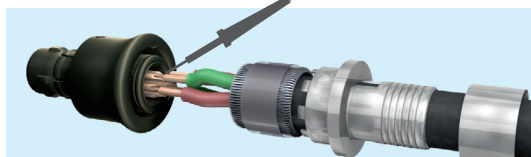

3. Solder the wires, noting the placement of each wire according to your wiring chart.

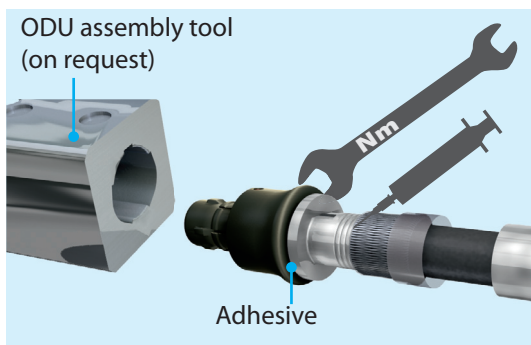

ODU assembly tool (on request)

Adhesive

4. Screw the crimp adapter on so that it is flush, observing torque values. **Secure the screw thread with adhesive.** Encapsulate the interior of the crimp adapter to secure the soldered points.

| Size    | Torque | (Reference dimension x) |
|---------|--------|-------------------------|
|         | Nm     | mm                      |
| 0       | 0.5    | 22.0                    |
| 1       | 1.0    | 23.9                    |
| 1.5 (A) | 1.5    | 23.5                    |
| 2       | 2.0    | 25.9                    |
| 3       | 2.5    | 29.1                    |
| 4.5     | 3.0    | 38.7                    |

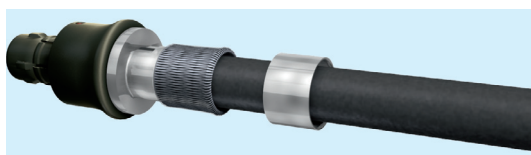
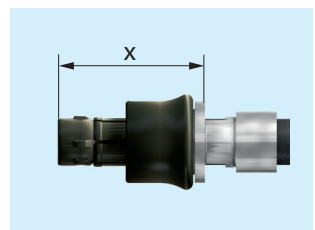

5. Remove the fastening tape and lay the shield braid on to the crimp adapter. Fasten the shield braid to the crimp adapter by means of crimping or by using a metal band.

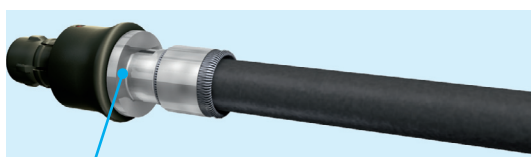

Sealing surface for cable overmolding

6. Bend relief: This can be implemented by means of overmolding or by using shrink tube.

All Rights reserved, including possible patents or trademarks. Documents shall not be provided to a third party or duplicated in any form without prior written permission.

Dieses Dokument unterliegt nicht dem Änderungsdienst. This document is not managed.

Stand: 2011/02 - 1288de-Instruction

## 2. Abisolierlängen Lötanschluss /Cable Preparation:

Die nachfolgende Tabelle dient zur Erleichterung für die Konfektionierung.  
Sie enthält Richtwerte für die Vorbereitung des Kabels im Bezug auf die Abisolierlängen.

/ The following table provides recommended guidelines for cable preparation.  
/ The according stripping measures have to be checked before assembly!

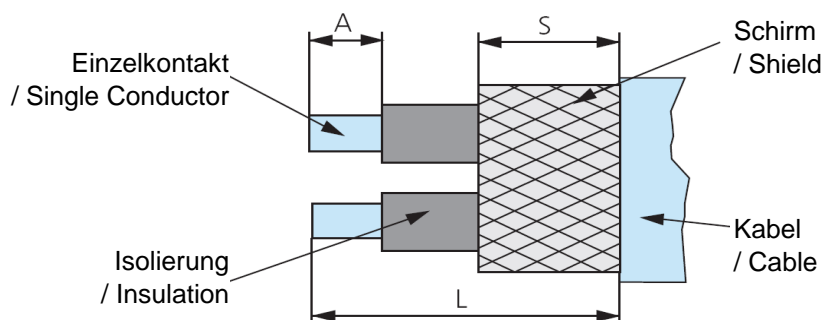

A = Abisolierung der Einzelader / Stripping length single conductor  
L = Abisolierlänge des Kabelmantels / Stripping length cable jacket  
S = Schirmgeflächtlänge / Stripping length braided shield

| Baugröße / Size | Kontakt $\varnothing$ / Contact $\varnothing$ | L  | A | S |
|-----------------|---|----|---|---|
| 0               | 0.5   | 8  | 2 | 8 |
|                 | 0.7   | 8  | 2 | 8 |
|                 | 0.9   | 8  | 2 | 8 |
| 1               | 0.5   | 9  | 2 | 8 |
|                 | 0.7   | 9  | 2 | 8 |
|                 | 0.9   | 9  | 2 | 8 |
| 1.5             | 0.5   | 12 | 2 | 8 |
|                 | 0.7   | 12 | 2 | 8 |
|                 | 0.9   | 12 | 2 | 8 |
| 2               | 0.5   | 11 | 2 | 8 |
|                 | 0.7   | 11 | 2 | 8 |
|                 | 0.9   | 11 | 2 | 8 |
|                 | 1.3   | 11 | 2 | 8 |
|                 | 1.6   | 11 | 2 | 8 |
| 3               | 0.5   | 13 | 2 | 8 |
|                 | 0.7   | 13 | 2 | 8 |
|                 | 0.9   | 13 | 2 | 8 |
|                 | 1.3   | 13 | 2 | 8 |
|                 | 1.6   | 13 | 2 | 8 |

Alle Maßangaben in mm. / All dimensions in mm. Toleranz: +10% / Tolerance: +10%

Bei Sonderausführungen werden diese Daten auf der jeweiligen Montageanleitung angegeben.

/ Exceptions are noted on special instructions.

Für diese Unterlage behalten wir uns alle Rechte vor, auch für den Fall der Patenterteilung oder Gebrauchsmustereintragung. Sie darf ohne unsere vorherige schriftliche Zustimmung weder vervielfältigt noch sonst wie benutzt, noch Dritten zugänglich gemacht werden.

Dieses Dokument unterliegt nicht dem Änderungsdienst. This document is not managed.

All Rights reserved, including possible patents or trademarks. Documents shall not be provided to a third party or duplicated in any form without prior written permission.

## 4. Montage Schirmhülse / Assembly crimp adapter

### 4.1 Schraubenschlüssel: / Spanner wrench:

| Größe<br>/ Size | Artikelnummer<br>/ Part number | SW  |
|-----------------|--------------------------------|-----|
| 0               | 598.700.001.026.000            | 6.5 |
| 1               | 598.700.001.001.000            | 8   |
| 1.5             | 598.700.001.002.000            | 10  |
| 2               | 598.700.001.003.000            | 12  |
| 3               | 598.700.001.005.000            | 14  |

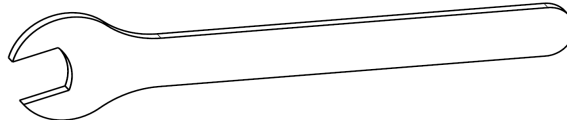

### 4.2 Montagewerkzeug: / Assembly tool:

| Größe<br>/ Size | Artikelnummer<br>/ Part number |
|-----------------|--------------------------------|
| 0               | 700.645.900.320.000            |
| 1               | 701.645.900.320.000            |
| A               | 715.645.900.320.000            |
| 2               | 702.645.900.320.000            |
| 3               | 703.645.900.320.000            |

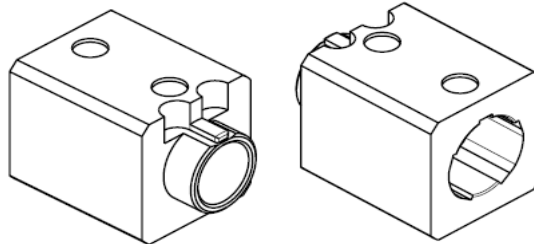

### 4.3 Klebstoff: / Adhesive:

Schirmhülse auf Steckergehäuse mit Schraubensicherung sichern.  
(ODU empfiehlt Loctite 2701)

/ Secure the crimp adapter on housing with adhesive.  
/ (ODU reference Loctite 2701)

### 4.4 Verguss Innenbereich Schirmhülse: / Potting the interior / of the Crimp adapter:

Zur Sicherung der Lötstellen Innenbereich der Schirmhülse mit  
2K PU Vergussmasse vergießen.

(ODU empfiehlt WEVO-2K-Vergussmasse PU552FL)

/ Encapsulate the interior of the crimp adapter to secure the soldered points  
/ with 2K casting resin PU.

/ (ODU reference WEVO-2K-casting resin PU552FL)

Für diese Unterlage behalten wir uns alle Rechte vor, auch für den Fall der Patenterteilung oder Gebrauchsmustereintragung. Sie darf ohne unsere vorherige schriftliche Zustimmung weder vervielfältigt noch sonst wie benutzt, noch Dritten zugänglich gemacht werden.

Diese Dokument unterliegt nicht dem Änderungsdienst.  
This document is not managed.

All Rights reserved, including possible patents or trademarks. Documents shall not be provided to a third party or duplicated in any form without prior written permission.

## 5. Montage Crimphülse / Assembly crimp sleeve

### 5.1 Crimpbacken ODU: / Crimp tool ODU:

| Hand-Crimpzange<br>/ Hand-crimptong |                                |
|-------------------------------------|--------------------------------|
| Größe<br>/ Size                     | Artikelnummer<br>/ Part number |
| alle / all                          | 080.000.026.000.000            |

| Crimpbacken<br>/ Crimp dies |                                |
|-----------------------------|--------------------------------|
| Größe<br>/ Size             | Artikelnummer<br>/ Part number |
| 0                           | 080.000.026.700.000            |
| 1                           | 080.000.026.701.000            |
| 1.5 (A)                     | 080.000.026.715.000            |
| 2                           | 080.000.026.702.000            |

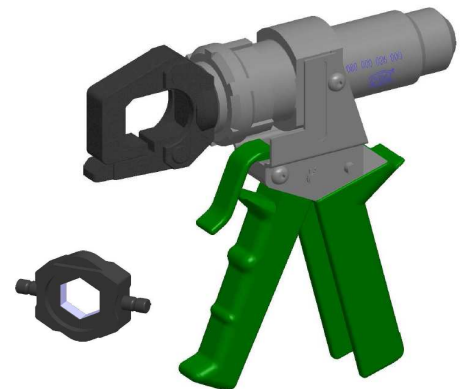

Befestigung der Schirmung  
mittels einer Crimphülse  
auf Schirmhülse.

/ To connect  
/ the shielding  
/ with the crimp  
/ adapter, using a crimp sleeve.



### 5.2 Metallbänder Band-It: / Band-It Bands:

| Handwerkzeug<br>/ Hand-crimptong |                                |
|----------------------------------|--------------------------------|
| Größe<br>/ Size                  | Artikelnummer<br>/ Part number |
| alle / all                       | 080.000.058.000.000            |

| Tie-Dex Micro Bänder<br>/ Tie-Dex Micro Bands |                                |
|---|--------------------------------|
| Größe<br>/ Size                               | Artikelnummer<br>/ Part number |
| 0-3   | 921.000.004.000.248            |
| 4,5   | 921.000.004.000.249            |



Befestigung der Schirmung  
mittels eines Band-It-Bandes  
auf Schirmhülse.

/ To connect the shielding  
/ with the crimp adapter,  
/ using a Tie-Dex Micro Band.



Für diese Unterlage behalten wir uns alle Rechte vor, auch für den Fall der Patenterteilung oder Gebrauchsmustereintragung. Sie darf ohne unsere vorherige schriftliche Zustimmung weder vervielfältigt noch sonst wie benutzt, noch Dritten zugänglich gemacht werden.

Diese Dokument unterliegt nicht dem Änderungsdienst.  
This document is not managed.

All Rights reserved, including possible patents or trademarks. Documents shall not be provided to a third party or duplicated in any form without prior written permission.

Für diese Unterlage behalten wir uns alle Rechte vor, auch für den Fall der Patenterteilung oder Gebrauchsmustereintragung. Sie darf ohne unsere vorherige schriftliche Zustimmung weder vervielfältigt noch sonst wie benutzt, noch Dritten zugänglich gemacht werden.

## 6. Kabelabgang / Cable interface

### 6.1 ODU-Umspritzung: / OUD-overmolding:

Auf Anfrage bieten wir auch Komplettlösungen mit gerader und gewinkelter Umspritzung an.

/ We provide complete solution with straight and right-angle overmolding / on request.



### 6.2 Formschrumpfteile gerader Abgang: / Heatshrinkable, / straight solution:

| Größe<br>/ Size | Artikelnummer<br>/ Part number |            |
|-----------------|--------------------------------|------------|
|                 | ODU                            | Hellermann |
| 0-3             | 921.000.010.008.085            | 401-52780  |



### 6.3 Formschrumpfteile gewinkelter Abgang: / Heatshrinkable, / right-angle solution:

| Größe<br>/ Size | Artikelnummer<br>/ Part number |            |
|-----------------|--------------------------------|------------|
|                 | ODU                            | Hellermann |
| 0-1             | 921.000.010.008.086            | 411-08480  |
| 1.5-3           | 921.000.010.008.087            | 411-52480  |



Zur besseren Haftung der Formschrumpfteile auf Gehäuse und Kabel empfehlen wir mit einem Epoxydkleber zu arbeiten. (z.B. Hellermann V9500, Raychem S1125)

/ To a better adhesion of the heatshrink boots on housing and cable, we recommend to work with an / epoxyd-adhesion. (z.B. Hellermann V9500, Raychem S1125)

All Rights reserved, including possible patents or trademarks. Documents shall not be provided to a third party or duplicated in any form without prior written permission.